

Bruksanvisning



eloBLOCK

VE .. /14 EU I

FI (sv), SE

Utgivare/tillverkare

Vaillant GmbH

Berghauser Str. 40 ■ D-42859 Remscheid
Tel. +492191 18 0 ■ Fax +492191 18 2810
info@vaillant.de ■ www.vaillant.de



Innehåll

Innehåll

1	Säkerhet	3
1.1	Åtgärdsrelaterade varningsanmärkningar	3
1.2	Avsedd användning	3
1.3	Allmänna säkerhetsanvisningar.....	3
2	Hänvisningar till dokumentation	5
2.1	Följ anvisningarna i övrig dokumentation	5
2.2	Förvaring av dokumentation	5
2.3	Anvisningens giltighet	5
3	Produktbeskrivning	5
3.1	Produktens uppbyggnad.....	5
3.2	Översikt över manöverelement.....	5
3.3	Uppgifter på typslykten	6
3.4	CE-märkning.....	6
4	Användning	6
4.1	Skåpliknande skydd.....	6
4.2	Öppna avstängningsanordningar	6
4.3	Ta produkten i drift.....	6
4.4	Koppla in produkten.....	6
4.5	Ställa in matningstemperatur	6
4.6	Ställa in varmvattentemperatur.....	7
4.7	Tappa av varmvatten	7
4.8	Säkerställ att påfyllningstrycket för värmesystemet är korrekt	7
4.9	Stäng av produktens funktion	7
5	Felsökning	8
5.1	Identifiera och åtgärda fel	8
6	Skötsel och underhåll	8
6.1	Underhåll	8
6.2	Underhåll av produkten	8
7	Frostskydd	8
7.1	Frostskyddsfunktion.....	8
8	Avställning	8
8.1	Tillfällig avställning av produkten	8
8.2	Slutgiltig avställning av produkten	8
9	Återvinning och avfallshantering	8
10	Garanti och kundtjänst	9
10.1	Garanti	9
10.2	Kundtjänst.....	9
Bilaga	10	
A	Identifiera och åtgärda fel	10



1 Säkerhet

1.1 Åtgärdsrelaterade varningsanmärkningar

Klassificering av handlingsrelaterade varningar

De handlingsrelaterade varningarna är klassificerade med varningssymboler och signalord enligt allvarlighetsgraden för möjlig fara:

Varningssymboler och varningstext

**Fara!**

omedelbar livsfara eller fara för allvarliga personskador

**Fara!**

Livsfara pga. elektrisk stöt

**Varning!**

Fara för lättare personskador

**Se upp!**

Risk för skador på föremål eller miljö

1.2 Avsedd användning

Vid olämplig eller ej avsedd användning kan fara för hälsa och liv hos användare eller tredje part uppstå, liksom skador på produkten och andra materiella värden.

Produkten är avsedd att användas som värmekälla i slutna värmearläggningar och för varmvattenberedning.

Avsedd användning innefattar:

- Produktens medföljande driftinstruktioner ska beaktas samt alla ytterligare komponenter i anläggningen
- att alla besiktnings- och underhållsvillkor som anges i anvisningarna uppfylls.

Denna produkt får användas av barn över 8 år samt av personer som har fysiska, sensoriska eller mentala funktionshinder eller saknar erfarenhet och kunskap, förutsatt att de står under uppsikt eller instruerats i hur produkten används på ett säkert sätt och förstår vilka faror den kan medföra. Barn får inte leka med produkten. Rengöring eller användarunderhåll får inte utföras av barn utan uppsikt av någon vuxen.

All användning utom sådan som beskrivs i dessa anvisningar eller som utgår från sådan gäller som ej avsedd användning. All direkt

kommersiell och industriell användning gäller också som ej avsedd användning.

Obs!

Missbruk är ej tillåtet.

1.3 Allmänna säkerhetsanvisningar

1.3.1 Fara på grund av felaktig handhavande

På grund av felaktig handhavande kan du förorsaka dig själv och andra personskador och materiella skador.

- ▶ Läs den föreliggande anvisningen och alla ytterligare gällande underlag noga och framför allt kapitlet "Säkerhet" och varningar.
- ▶ Utför endast de uppgifter som finns angivna i driftsanvisningen.

1.3.2 Livsfara vid förändringar på produkten eller i dess närhet

- ▶ Ta inte bort, överbrygga eller blockera säkerhetsanordningarna.
- ▶ Manipulera aldrig med säkerhetsanordningarna.
- ▶ Förstör eller avlägsna inte plomberingar från byggnadsdelar.
- ▶ Gör inga ändringar:
 - på produkten
 - vid tilliedningarna för vatten och ström
 - på säkerhetsventilen
 - på utloppsledningarna
 - på komponenter som kan påverka produktens driftsäkerhet

1.3.3 Livsfara på grund av saknade säkerhetsanordningar

Saknade säkerhetsanordningar (t.ex. säkerhetsventil, expansionskärl) kan leda till livsfarliga brännskador och andra skador, t.ex. pga. explosioner.

- ▶ Låt en installatör förklara säkerhetsanordningarnas placering och funktion.

1.3.4 Risk för personskador och materiell skada pga. felaktigt eller försummat underhåll och reparationsarbete

- ▶ Försök aldrig själv utföra underhållsarbete eller reparationer på produkten.





1 Säkerhet

- ▶ Låt en installatör åtgärda störningar och skador omedelbart.
- ▶ Följ de angivna underhållsintervallen.

1.3.5 Risk för materialskador på grund av frost

- ▶ Se till att värmesystemet alltid är igång vid frystemperaturer och att alla rum har tillräckligt hög temperatur.
- ▶ Om du inte kan säkerställa drift, låt en installatör tömma värmeanläggningen.

1.3.6 Risk för materiella skador på grund av otäta varmvattenledningar

- ▶ Vid läckor på varmvattenledningarna mellan produkten och tappställena skall den kundsidigt installerade avstängningsventilen för kallvatten stängas av.
- ▶ Låt din installatör visa dig placeringen av avstängningsventilen för kallvatten.

1.3.7 Risk för materiella skador om påfyllningstrycket i värmesystemet är för lågt

Drift av anläggningen med för liten vattensmängd kan leda till följdskador på anläggningen.

- ▶ Kontrollera påfyllningstrycket i värmeanläggningen med regelbundna intervall.
- ▶ Beakta anvisningarna om påfyllningstrycket i värmesystemet (→ Sida 7).



2 Hänvisningar till dokumentation

2.1 Följ anvisningarna i övrig dokumentation

- Anvisningarna i alla de bruksanvisningar som följer med komponenterna ska följas.

2.2 Förvaring av dokumentation

- Förvara dessa anvisningar samt all övrig dokumentation för framtida användning.

2.3 Anvisningens giltighet

Denna anvisning gäller endast för:

Produkt - artikelnummer

	Artikelnummer
VE 6 /14 EU I	0010023690
VE 9 /14 EU I	0010023691
VE 12 /14 EU I	0010023692
VE 14 /14 EU I	0010023693
VE 18 /14 EU I	0010023694
VE 21 /14 EU I	0010023695
VE 24 /14 EU I	0010023696
VE 28 /14 EU I	0010023697

3 Produktbeskrivning

3.1 Produktens uppbyggnad

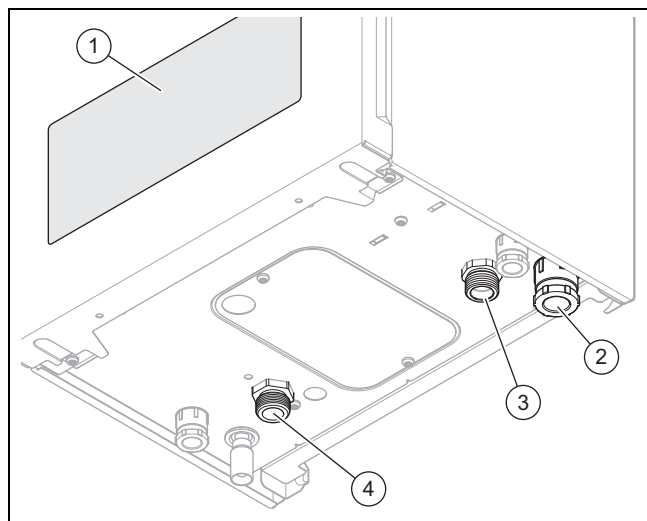

- | | | | |
|---|------------------------------------|---|--------------------|
| 1 | Display och manöverelement | 3 | Returledning värme |
| 2 | Kabelgenomföring för nätanslutning | 4 | Framledning värme |
| | | 5 | Manometer |

3.2 Översikt över manöverelement

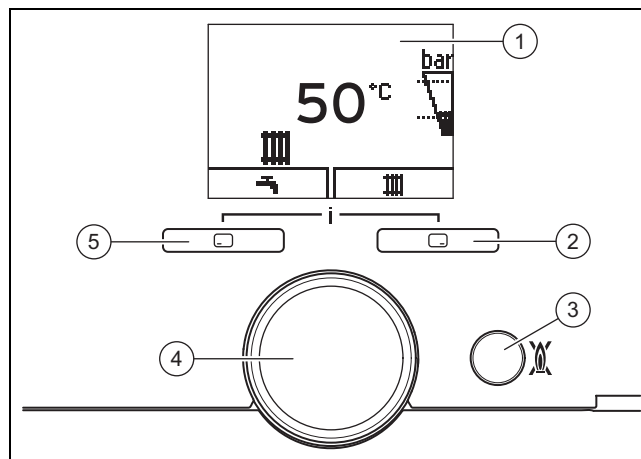

- | | | | |
|---|--|---|------------------------|
| 1 | Display | 4 | Vridreglage |
| 2 | Höger funktionsknapp | 5 | Vänster funktionsknapp |
| 3 | Till- och från-knapp/återställningsknapp | | |

3.2.1 Produktens display

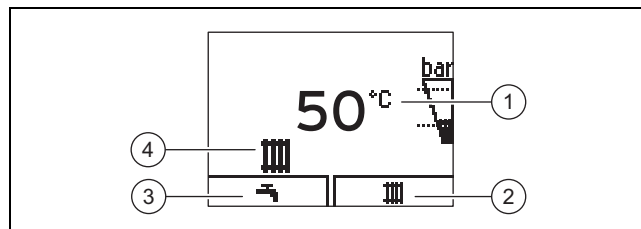

- | | | | |
|---|--|---|---|
| 1 | Aktuell framlednings-temperatur, anläggningstryck, driftsätt, felkod eller tilläggsinformation | 2 | Aktuell funktion för höger funktionsknapp |
| | | 3 | Aktuell funktion för vänster funktionsknapp |
| | | 4 | Aktivt driftsätt |

Symbol	Betydelse
	Anläggningstryck: – lyser konstant: Trycket är inom tillåtet intervall – blinkar: Trycket är utanför tillåtet intervall De streckade linjerna markerar tillåtet intervall
	Värmedrift aktiv: – lyser konstant: Värmebehov värmedrift – blinkar: uppvärmning
	Varmvattenberedning aktiv (produkt med integrerad varmvattenberedning/produkt med ansluten varmvattenberedare): – permanent på: avtappningsdrift – blinkar: uppvärmning
	Underhåll krävs
	Sommardrift aktiv Värmedrift är fränkopplad
	Fel på produkten: Visas på huvudbilden, vid behov med förklarande text F.XX



4 Användning

3.3 Uppgifter på typskylten

Typskylten finns inne i botten på kapslingen.

Giltighet: Sverige

ELLER Finland

Uppgift på typskylten	Betydelse
	Läs anvisningarna!
VE.. /14	Typbeteckning
..6..	Effekt
EU I	Målmarknad
eloBLOCK	Marketingnamn
PMS	Tillåtet totaltryck värmedrift
T _{max.} (t.ex. 85 °C)	Max. framledningstemperatur
V Hz	Nätspänning och nätfrekvens
IP	Skyddsklass
P	Nominellt värmeeffektintervall
Q	Värmebelastningsområde
	DataMatrix-kod med serienummer, 7:e till 16:e siffran = Produktens artikelnummer

3.4 CE-märkning



CE-märkningen dokumenterar att produkten i enlighet med typskylten uppfyller de grundläggande krav som ställs av tillämpliga direktiv.

Försäkran om överensstämmelse finns hos tillverkaren.

4 Användning



Varning!

Risk för brännskador pga. hett vatten!

Felinställda vattentemperaturer och hett vatten i ledningarna kan leda till brännskador.

- ▶ Kontrollera vattentemperaturen med handen.

Inställbara värden visas alltid blinkande.

Ett ändrat värde måste alltid bekräftas. Först då sparas den nya inställningen.

4.1 Skåpliknande skydd

En skåpliknande skydd som motsvarar utförandekraven finns för produkten.

Om du vill ha ett skåpliknande skydd till din produkt, kontakta en installatörsfirma. Försök inte att konstruera ett sådant skydd på egen hand.

4.2 Öppna avstängningsanordningar

1. Låt den installatör som installerade produkten förklara avstängningsanordningens placering och hantering.
2. Öppna serviceventilerna i värmeanläggningens framledning och retur.

Betingelse: Produkt med integrerad varmvattenberedning eller ansluten varmvattenberedare

- ▶ Öppna påfyllningsventilen.

4.3 Ta produkten i drift

- ▶ Ta endast produkten i drift om beklädningen är helt stängd.

4.4 Koppla in produkten

- ▶ Kontrollera att strömförsörjningen till produkten har upprättats.
 - Produkten är startad så snart den är ansluten till elnätet. Displayen visar den aktuella framledningstemperaturen.





Anmärkning

För att frostskydds- och övervakningsanordningarna skall förbli aktiva bör du sätta på och stänga av produkten via en reglerutrustning (tillval). Tala med din installatör.

4.5 Ställa in matningstemperatur

Betingelse: Ingen reglering ansluten



- ▶ Tryck på  (III).
 - ◀ Framledningstemperaturen visas på displayen.
- ▶ Ställ in önskad framledningstemperatur med hjälp av vridknappen.
- ▶ Tryck på , för att bekräfta inställningarna.

Betingelse: Reglering ansluten



- ▶ Tryck på  (III).
 - ◀ Framledningstemperaturen visas på displayen.
- ▶ Ställ in den önskade framledningstemperaturen på regleringen (→ Drifts-anvisning reglering).

4.6 Ställa in varmvattentemperatur

Betingelse: Ingen reglering ansluten

- ▶ Tryck på  (☰).
- ◁ På displayen blinkar inställd varmvattentemperatur.
- ▶ Ställ in önskad varmvattentemperatur med hjälp av vridknappen.
- ▶ Tryck på , för att bekräfta inställningarna.

Betingelse: Reglering ansluten

- ▶ Tryck på  (☰).
- ◁ På displayen blinkar inställd varmvattentemperatur.
- ▶ Ställ in maximalt möjliga varmvattentemperatur på produkten med hjälp av vridknappen.
- ▶ Tryck på , för att bekräfta inställningarna.
- ▶ Ställ in önskad varmvattentemperatur på regleringen (→ Driftsanvisning reglering).

4.7 Tappa av varmvatten

- ▶ Öppna en varmvattenkran för att tappa ur varmvatten ur varmvattenberedaren.
 - ◁ Om beredartemperaturen är lägre än den inställda varmvattentemperaturen startas produkten automatiskt och varmvattnet i varmvattenberedaren värms upp.
 - ◁ Om beredartemperaturen motsvarar den inställda varmvattentemperaturen stängs produkten av. Pumpen går efter en liten stund.

4.8 Säkerställ att påfyllningstrycket för värmesystemet är korrekt

4.8.1 Kontrollera trycket i värmeanläggningen



Anmärkning

För en felfri drift av värmeanläggningen bör trycket ligga på mellan 0,1 MPa och 0,2 MPa (1,0 bar och 2,0 bar) när värmeanläggningen är kall.

När värmeanläggningen omfattar flera våningar kan ett högre anläggningstryck behövas. Rådfråga en installatör.

När trycket i värmeanläggningen sjunker under 0,08 MPa (0,8 bar) blinkar symbolen för anläggningstryck på displayen. När påfyllningstrycket sjunker under 0,03 MPa (0,3 bar) stängs produkten av. Felmeddelandet **F.22** visas på displayen.

1. Tryck två gånger på .
 - ◁ På displayen visas aktuellt anläggningstryck samt tillåtet tryckintervall.

2. Kontrollera trycket på displayen eller manometern.

Resultat 1:

Tryck: 0,1 ... 0,2 MPa (1,0 ... 2,0 bar)

Trycket ligger inom det avsedda tryckintervallet.

Resultat 2:

Tryck: < 0,08 MPa (< 0,80 bar)

- ▶ Fyll på värmeanläggningen. (→ Sida 7)

4.8.2 Fylla på värmeanläggningen



Se upp!

Risk för materialskador på grund av mycket kalkhaltigt, korrosivt eller förorenat varmvatten!

Otjänligt kranvatten skadar tätningar och membran, täpper till komponenter som genomströmmas av vatten i produkten och i värmesystemet och orsakar störande brus.



- ▶ Fyll enbart värmeanläggningen med lämpligt vatten.

1. Fråga din installatör var påfyllningsventilen sitter.
2. Anslut påfyllningsventilen till varmvattenledningen enligt installatörens anvisningar.
3. Öppna alla värmeanläggningens radiatorventiler (termostatventiler).
4. Öppna varmvattenledningen.
5. Skruva långsamt upp påfyllningsventilen och fyll på vatten tills nödvändigt tryck har uppnåtts.
6. Stäng varmvattenledningen.
7. Avlufta alla radiatorer.
8. Kontrollera trycket på displayen eller manometern.
9. Fyll vid behov på ytterligare vatten.
10. Stäng påfyllningskranen.



4.9 Stäng av produktens funktion

4.9.1 Koppla från värmedrift (sommardrift)

Betingelse: Ingen reglering ansluten

- ▶ Tryck på  (☰).
- ◁ På displayen visas matningstemperaturen.
- ▶ Ställ framledningstemperaturen till **off** med hjälp av vridknappen.
- ▶ Tryck på , för att bekräfta inställningarna.
 - ◁ Värmedrift är frånkopplat.
 - ◁ På displayen visas symbolen .
 - ◁ Produktens frostskyddsfunktion förblir aktiv.

4.9.2 Hämta statuskoder

- ▶ Tryck samtidigt på  och .
 - ◁ Meny aktiveras.
 - ◁ På displayen visas den aktuella driftsstatusen (statuskod).

5 Felsökning

5 Felsökning

5.1 Identifiera och åtgärda fel

Felmeddelanden prioriteras framför all annan typ av displayvisningar.

- ▶ Om störningar eller felmeddelanden (**F.xx**) uppstår, se tabellen i bilagan.
Identifiera och åtgärda fel (→ Sida 10)
- ▶ Om produkten inte fungerar korrekt efter att du kontrollerat den enligt tabellen, kontakta en installatör som kan lösa problemet.

6 Skötsel och underhåll

6.1 Underhåll

En långsiktig driftsäkerhet, tillförlitlighet och livslängd hos produkten förutsätter att en besiktning genomförs årligen och underhåll genomförs vartannat år av hantverkaren. Berorande på inspektionsresultaten kan ett tidigare underhåll krävas.

6.2 Underhåll av produkten

- ▶ Rengör höljet med en fuktig duk och lite tvål utan lösningsmedel.
- ▶ Använd inga sprejer, slipmedel, lösningsmedel eller klorhaltiga rengöringsmedel.

7 Frostskydd

Värmeanläggningen och vattenledningarna är tillräckligt skyddade mot frost och värmeanläggningen förblir i drift under en frostperiod och rummen tempereras tillräckligt.

Alternativt kan du tömma värmeanläggningen och produkten. Tala med din installatör.

7.1 Frostskyddsfunktion

Produkten är utrustad med en frostskyddsfunktion.

Om framledningstemperaturen sjunker under 8 °C startar cirkulationspumpen automatiskt. Om framledningstemperaturen stiger igen och når upp till 10 °C stänger cirkulationspumpen av sig igen automatiskt.

Om produkten är ansluten till elnätet och om framledningstemperaturen sjunker under 5 °C startar produkten automatiskt och värmer upp produktens värmekrets till ca. 25 °C. Om framledningstemperaturen sjunker under 3 °C visas **F.161** på displayen. Informera i detta fall din installatör.

7.1.1 Varmvattenberedarens frostskyddsfunktion (endast vid extern varmvattenberedare med NTC-sensor (tillval))

Varmvattentemperaturen i varmvattenberedaren ligger fast på ca. 15 °C om ingen varmvattenbegäran föreligger. Om temperaturen i varmvattenberedaren sjunker under 3 °C så stängs varmvattenberedaren av och **F.162** visas i displayen. Informera i detta fall din installatör.



Anmärkning

Denna funktion är inte aktiv när varmvattenberedaren är ansluten till en termostat.

8 Avställning

8.1 Tillfällig avställning av produkten



Se upp!

Risk för materialskador på grund av frost!

Frostskydds- och övervakningsanordningar är bara aktiva när det inte finns någon från-skiljning från elnätet.

- ▶ Bryt inte elströmmen till produkten.

- ▶ Stäng påfyllningsventilen.
- ▶ Öppna vattenkranen för att låta det resterande vattnet rinna ut ur ledningen.
- ▶ Stäng vattenkranen.
- ▶ Stäng avstängningsventilen för varmvatten.
- ▶ Stäng av produkten via reglerutrustningen (tillval).

8.2 Slutgiltig avställning av produkten

- ▶ Låt en installatör ställa av produkten slutgiltigt.

9 Återvinning och avfallshantering

- ▶ Lämna avfallshanteringen av emballaget till den installatör som installerade produkten.



Om produkten är märkt med detta tecken:

- ▶ Avfallshandera i detta fall inte produkten tillsammans med hushållsavfallet.
- ▶ Lämna istället in produkten på ett insamlingsställe för el- och elektronikskrot.



Om produkten innehåller batterier, som är märkta med denna symbol så innehåller de ämnen som är skadliga för hälsa och miljö.

- ▶ Avfallshandera i detta fall batterierna på ett insamlingsställe för batterier.

10 Garanti och kundtjänst

10.1 Garanti

Giltighet: Sverige

Närmare information om tillverkargarantin lämnas på baksidan angiven kontaktadress.

10.2 Kundtjänst

Giltighet: Finland

Kontaktadresser för vår kundtjänst hittar du på baksidan angiven adress eller på www.vaillant.fi.

Giltighet: Sverige

Vaillant Group Gaseres AB sköter garanti reparationer, service och reservdelar för Vaillant produkter i Sverige;

Telefon: 040 80330

Bilaga

Bilaga

A Identifiera och åtgärda fel

Problem	Möjlig orsak	Åtgärd
Inget varmvatten Värmen förblir kall Produkten startar ej	Strömförsörjningen på byggnadssidan är frånkopplad. Produkten är inte ansluten till elnätet eller avstängd via en reglerutrustning (tillval). Påfyllningstryck för värmesystemet för lågt. Luft i värmeanläggningen.	Stäng av den kundsida strömförsörjningen. Kontrollera att produkten är ansluten till elnätet. Vid användning av en reglerutrustning (tillval) sätter du på produkten på reglerutrustningen. Öka trycket i värmeanläggningen. Avlufta värmeanläggningen.
Värmedriften startar inte. Varmvattendriften går dock störningsfritt.	Värmebegäran från extern reglerutrustning föreligger inte.	Reglera värmedriften på den externa reglerutrustningen.
På displayen visas F.22 (torrkörning).	Vattenbrist i värmeanläggningen	Fyll på värmeanläggningen med tillräckligt med vatten. Ta därefter produkten i drift igen.



0020265767_00

0020265767_00 ■ 10.10.2018

Leverantör

Vaillant Group Gaseres AB

Norra Ellenborgsgatan 4 ■ S-23351 Svedala
Telefon 040 80330 ■ Telefax 040 968690
info@vaillant.se ■ www.vaillant.se

Vaillant Group International GmbH

Berghauser Strasse 40 ■ 42859 Remscheid
Tel. +492191 18 0
www.vaillant.info

© Dessa anvisningar, eller delar av dem, skyddas av upphovsrätten och får inte mångfaldigas eller distribueras utan skriftligt godkännande från tillverkaren.
Tekniska ändringar förbehålls.